



ESM-4930

REGULATOR CYFROWY Z UNIWERSALNYM WEJŚCIEM POMIAROWYM

wersja 2.0

INSTRUKCJA OBSŁUGI / KARTA GWARANCYJNA

TERMOPLUS gwarantuje, iż produkt wymieniony w niniejszej karcie gwarancyjnej jest nowy, wolny od jakichkolwiek wad materiałowych i wykonawczych, wykonany z dobrej jakości materiału i spełnia wymagania techniczno – materiałowe określone przepisami prawa dla tego typu urządzeń.

WARUNKI GWARANCJI

1. Okres gwarancji wynosi 24 miesiące od daty zakupu.
2. Producent zastrzega sobie prawo do rozpatrzenia i naprawy urządzenia w ciągu 14 dni roboczych od dnia dostarczenia urządzenia do producenta.
3. Dowód zakupu stanowi dla użytkownika podstawę do wystąpienia o bezpłatne wykonanie naprawy.

UPRAWNIENIA KLIENTA

1. Klient ma prawo w ramach gwarancji do bezpłatnej naprawy urządzenia w wypadku wady ujawnionej w okresie trwania gwarancji.
2. Klient może żądać wymiany urządzenia na nowy produkt, wolny od wad w okresie gwarancji, tylko wtedy, jeśli producent stwierdzi, iż usunięcie wady nie jest możliwe.

OGRANICZENIA GWARANCJI

1. Naprawom gwarancyjnym nie podlegają uszkodzenia wynikające z użytkowania przyrządu niezgodnie z przeznaczeniem, ingerencji mechanicznej oraz dokonywania samowolnych napraw i modyfikacji.
2. Gwarancja nie obowiązuje w przypadku niewłaściwej eksploatacji i wad wynikających z pracy urządzenia w warunkach otoczenia niezgodnych z poniższą instrukcją obsługi oraz w przypadku pożaru, uderzeniu pioruna, zalania, przegrzania lub innej siły wyższej powodującej zniszczenie lub uszkodzenia.
3. Gwarancja nie obejmuje klawiatury, ani żadnych innych materiałów zużywających się podczas normalnego działania przyrządu.

SPOSÓB ZGŁASZANIA REKLAMACJI

1. W przypadku stwierdzenia wadliwego działania urządzenia należy skontaktować się z Działem Serwisu dzwoniąc na numer telefonu 15 814 91 40 z informacją o problemie. **Wadliwa praca może wynikać z niepoprawnej konfiguracji urządzenia lub ze złej interpretacji instrukcji obsługi!** Koszty związane z bezpodstawną reklamacją obciążają zgłaszającego.
2. PRZED oddaniem urządzenia prosimy o sprawdzenie, czy jest kompletne i pozbawione uszkodzeń mechanicznych. Następnie prosimy wysłać urządzenie na poniższy adres z kopią dowodu zakupu oraz opisem uszkodzenia.

TERMOPLUS

ul. Kwiatkowskiego 9
37-450 Stalowa Wola



Zgodnie z Dyrektywą Europejską 2002/96/WE oraz Ustawą o zużytych sprzęcie elektrycznym i elektronicznym takie oznakowanie informuje o zakazie umieszczania zużytego sprzętu elektronicznego wraz z innymi odpadami pochodzącymi z gospodarstwa domowego. Zużyte urządzenie oddaj do odpowiedniego punktu składowania, lub przeslij do nas, gdyż znajdujące się w urządzeniu niebezpieczne składniki mogą być zagrożeniem dla środowiska.

1. CHARAKTERYSTYKA REGULATORA

Regulator przeznaczony jest do współpracy z czujnikami rezystancyjnymi Pt100, termoparami oraz sygnałami analogowymi prądowymi i napięciowymi. Wybór rodzaju wejścia dokonuje się w menu regulatora. Charakteryzuje się dużą dokładnością i stabilnością pomiaru. Regulator posiada dwa wyświetlacze LED: górny wyświetlacz wskazuje aktualną wartość mierzoną, zaś dolny wartość zadaną.

Regulator ma 3 wyjścia konfigurowane OUT1, OUT2, OUT3:

OUT1: alarmowe 1 przekaźnikowe

OUT2: sterujące lub alarmowe 2 przekaźnikowe

OUT3: sterujące SSR

Próg sterujący ma regulację typu ON-OFF lub PID z funkcją automatycznego doboru parametrów PID (auto tuning i self tuning), a progi alarmowe ma regulację typu ON-OFF.

Przyrząd ten stosowany jest do: kontroli procesów przemysłowych. Montowany w tablicy za pomocą dołączonym uchwytów montażowych.

2. DANE TECHNICZNE

WEJŚCIE UNIWERSALNE:

- analogowe prądowe 0...20mA; 4...20mA

- analogowe napięciowe 0...50mV; 0...5V; 0...10V

- czujniki termometryczne Pt100 (2 lub 3-przewodowe)

- termopary K, J, E, T, B, R, S, N, C, L

KONTROLA PRACY:

Algorytm regulacji: dwustawny

próg sterujący: ON-OFF, P, PI, PD, PID z funkcją autoadaptacji

progi alarmowe: ON-OFF

Nastawa: z klawiatury foliowej

Tryb regulacji: rewersyjny (grzanie) lub bezpośredni (chłodzenie)

Czas próbkowania: 3 razy na sekundę

WYJŚCIA:

wyjście alarmowe przekaźnikowe OUT1: SPDT 5(1)A 250VAC

wyjście sterujące lub alarmowe przekaźnikowe OUT2: SPDT 5(1)A 250VAC

wyjście sterujące SSR OUT3: 18VDC/20mA

Wyświetlacz: podwójny LED, 4 cyfry o wysokości cyfr 13 i 8mm

Dokładność: $\pm 0,25\%$ zakresu

Rozdzielczość: 1,0; 0,1; 0,01; 0,001

Filtr sygnału mierzonego: 0...900sek.

Kompensacja zimnych końców termopar: automatyczna $\pm 0,1^{\circ}\text{C}/1\text{C}$

Warunki pracy: $-5...55^{\circ}\text{C}$; 20...90%RH (bez kondensacji)

Obudowa: tablicowa PC+ABS UL94V0, wodoodporna

Stopień ochrony: NEMA 4, IP65 od frontu, IP20 od strony złącz

Wymiary obudowy (sz x w x gł): 96 x 48 x 76mm

Wymiary otworu montażowego: 92 x 46mm

Złącza: śrubowe, max przekrój przewodu 2,5mm²

Pobór mocy: max 6 VA

Zasilanie: 100...240VAC ($\pm 15\%$, $\pm 10\%$); 50/60Hz lub 24AC/DC

Certyfikaty: CE, UL, cUL

Produkcja: EMKO

3. SPOSÓB ZAMAWIANIA

ESM4930

20

0

1

/ 01

02

Zasilanie:	Kod:
100-240V (+15% / -10%) 50/60Hz	1
24VAC (+15% / -10%) 24VDC (+15% / -10%)	2
12VDC (+15% / -10%)	6
Wejście pomiarowe:	Kod:
uniwersalne	20
Interfejs do komunikacji:	Kod:
brak	0
Wyjście alarmowe OUT1:	Kod:
Wyjście przekaźnikowe SPST 5A(1)250V	1
Wyjście sterujące lub alarmowe OUT2:	Kod:
Wyjście przekaźnikowe SPST 5A(1)250V	01
Wyjście sterujące SSR OUT3:	Kod:
Wyjście półprzewodnikowe 18V 20mA	02

4. PANEL PRZEDNI.

wskaźnik stopni Celsjusza

wskaźnik stopni Fahrenheita

wskaźnik trybu regulacji ręcznej

wskaźnik trybu regulacji automatycznej

wskaźnik jednostki

sygnalizacja procesu autoadaptacji

sygnalizacja nastawy progu sterującego

sygnalizacja nastawy Alarmu 1

sygnalizacja nastawy Alarmu 2

diody sygnalizujące aktywację wyjść odpowiednio:

- wyjście sterujące SSR

- wyjście alarmowe 1

- wyjście alarmowe 2 lub sterujące przekaźnikowe

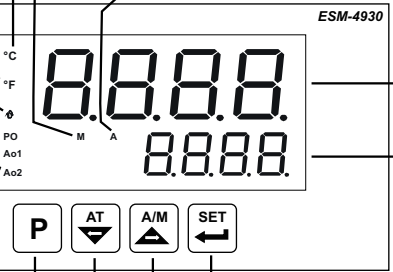
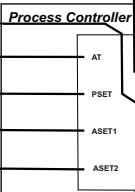

wyświetlacz wartości mierzonej

wyświetlacz wartości zadanej

klawisz nastawy wartości zadanej toru głównego i alarmów

klawisz zwiększający wartość oraz zmiany trybu regulacji z ręcznej na automatyczną

klawisz wejścia do menu

klawisz zmniejszający wartość oraz aktywujący funkcję autotuning

5. OBSŁUGA REGULATORA.

5.1. ZMIANA NASTAWY PROGU STERUJĄCEGO I ALARMÓW.

①

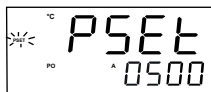

Rozpocznij nastawę klawiszem

Górny wyświetlacz pokaże komendę PSET, a dioda PSET zacznie pulsować.



②

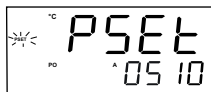

Klawiszami:

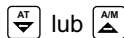

nastaw próg sterujący

i zatwierdź klawiszem

Dioda PSET zgaśnie.



③

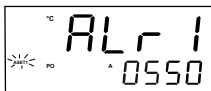

Zakończ nastawę klawiszem

lub nastaw progów alarmowe w ten sam sposób progów sterujący.

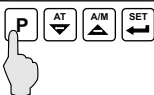

Uwagi:

Zmiany progów mogą być ograniczone parametrami: i

Alarm 2 jest nieaktywny gdy parametr = 0. Wtedy OUT2 jest wyjściem sterującym przekaźnikowym i pracuje równoległe z OUT3.

Informacja:

Aby usprawnić szybkie zwiększanie lub zmniejszanie wartości nastaw:

przytrzymując klawisz lub stale przez minimum 5 sekund dziesiąte części jednoźci zamieniają się w jednoźci, a po 10 sekundach jednoźci w dziesiątki.

5.2. PROGRAMOWANIE PARAMETRÓW REGULATORA.

①

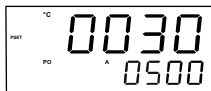

Rozpocznij nastawę parametrów klawiszem



②

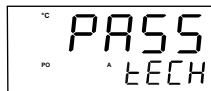

Wejđ do listy parametrów technicznych naciskając klawisz

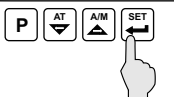

③



Jeśli dostęp do menu jest zabezpieczony kodem wyświetli się komenda:

Za pomocą klawiszy

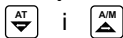

wprowadź prawidłowy kod i potwierdź przyciskiem

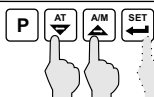

④

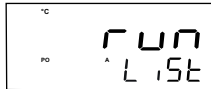

Klawiszami:

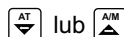

wyberz żądaną grupę parametrów do nastawy i wejđ klawiszem

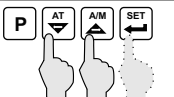

⑤



klawiszem wychodzi się z grupy parametrów lub z menu

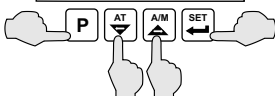

klawiszem przechodzi się do kolejnego parametru oraz akceptuje zmiany

klawiszami zmienia się wartość parametru

4

5.3. SCHEMAT MENU REGULATORA.

P_{inP} ← Kod grupy parametrów
 $Conf$

Parametr warunkowy → iSSL=0
 (parametr dostępny po spełnieniu określonych warunków) $iSSL$ ← Kod parametru

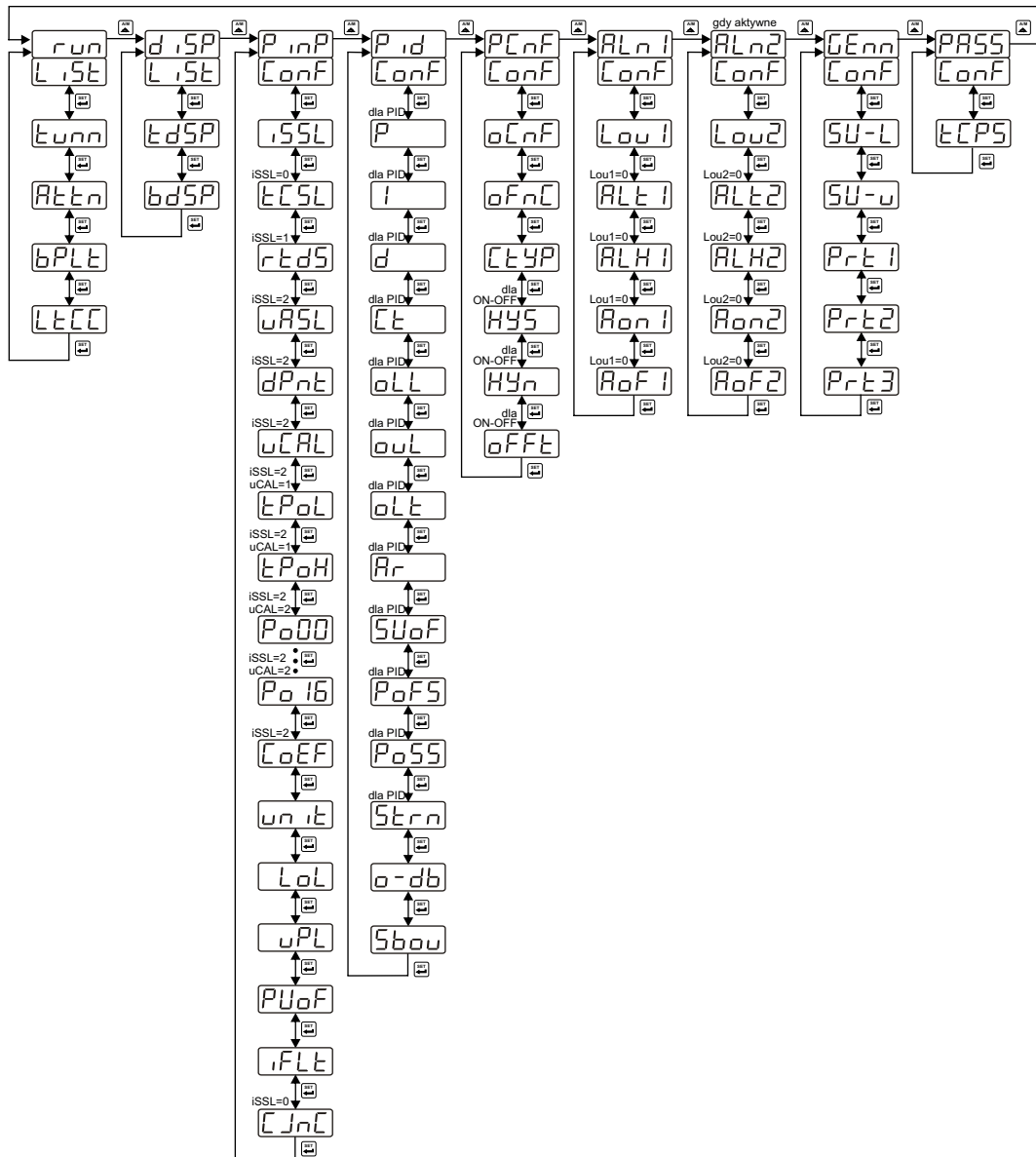

5.4. LISTA PARAMETRÓW.

run
LIST

Funkcja automatycznego doboru parametrów PID (autoadaptacja).

runn Wybór metody autoadaptacji:

no Funkcja autoadaptacji niedostępna. Regulator pracuje wg. ręcznych nastaw PID wprowadzonych przez użytkownika.

Atun Auto tuning (szczegóły poniżej)

Stun Self tuning (szczegóły poniżej)

AtSt Połączenie metody Auto tuning i Self tuning (szczegóły poniżej)

Attn Start funkcji autoadaptacji:

no Funkcja autoadaptacji uruchamiana ręcznie klawiszem 
Gdy proces autoadaptacji Auto tuning jest właśnie realizowany nastawa na no przerywa ten proces.

YES Funkcja autoadaptacji uruchamiana automatycznie.

Regulator posiada funkcję automatycznego doboru nastaw PID. Funkcja ta zazwyczaj zapewnia optymalny dobór nastaw.

Start funkcji autoadaptacji jest możliwy:

- przez użytkownika
- przez regulator jeśli nastąpi zamiana nastawy progu sterującego o wartość około 25% zakresu lub więcej
- przez regulator jeśli dojdzie do zakłóceń obiektu lub nastąpią zbyt duże oscylacje wokół progu. Wartość dopuszczalnych oscylacji określa parametr Stun (grupa parametrów PID).

Funkcja autoadaptacji jest realizowana wg. jednej z trzech dostępnych metod:

1. Auto tuning (runn = Atun).

Funkcja jest uruchamiana ręcznie klawiszem  lub automatycznie po włączeniu regulatora gdy Attn = YES

Dioda AT sygnalizuje aktywację procesu.

Czas trwania procesu doboru nastaw zależy od właściwości obiektu (pojemność cieplna).

Metoda ta składa się z następujących etapów:

- załączenie wyjścia sterującego (100%)
- obliczanie nastaw parametrów PID
- zapisanie obliczonych nastaw parametrów PID do pamięci nieulotnej
- włączenie regulacji z nowymi nastawami PID

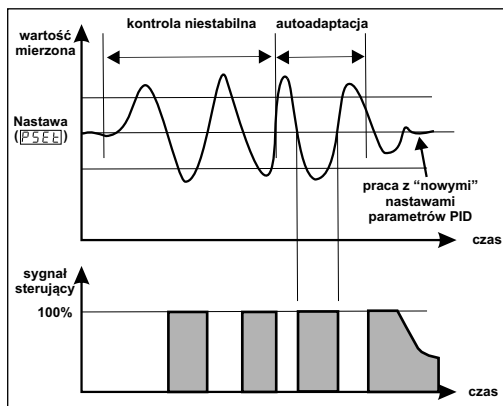

UWAGA:

W trakcie automatycznego doboru nastaw powstają przeregulowania. Aby uchronić obiekt przed zniszczeniem, na czas aktywacji procesu autoadaptacji należy nastawić mniejszą wartość progu sterującego o 5...10% (o ile to możliwe).

Proces autoadaptacji *Auto tuning* może zostać przerwany jeśli:

- nastąpi awaria czujnika
- czas trwania autoadaptacji trwa dłużej niż 8 godzin
- wystąpi zanik zasilania regulatora
- użytkownik zmieni wartość nastawy progu sterującego
- użytkownik wyłączy funkcję autoadaptacji $\boxed{\text{EUNN}} = \boxed{\text{no}}$ lub $\boxed{\text{RtLn}} = \boxed{\text{no}}$
- użytkownik wyłączy funkcję autoadaptacji klawiszem $\boxed{\text{AT}}$

Uwaga:

Po prawidłowym wyznaczeniu nastaw PID regulator przejdzie w stan pracy z nowymi nastawami PID i automatycznie zmieni parametr $\boxed{\text{RtLn}}$ na $\boxed{\text{YES}}$, aby uniknąć ponownego załączenia funkcji autoadaptacji przy ponownych załączeniach regulatora.

2. *Self tuning* ($\boxed{\text{EUNN}} = \boxed{\text{SEUN}}$).

Funkcja jest uruchamiana automatycznie po włączeniu zasilania. Przy czym aktualna wartość mierzona musi być znacznie mniejsza od zadanej dla progu sterującego.

Dioda AT sygnalizuje aktywację procesu.

Czas trwania procesu doboru nastaw zależy od właściwości obiektu (pojemność cieplna).

Metoda ta składa się z następujących etapów:

- wyznaczenie progu tymczasowego (AV)
- załączenie wyjścia sterującego (100%), aż do osiągnięcia progu tymczasowego (AV)
- wyznaczenie wartości przeregulowania i czasu oscylacji i obliczanie nastaw parametrów PID
- zapisanie obliczonych nastaw parametrów PID do pamięci nieulotnej
- włączenie regulacji z nowymi nastawami PID

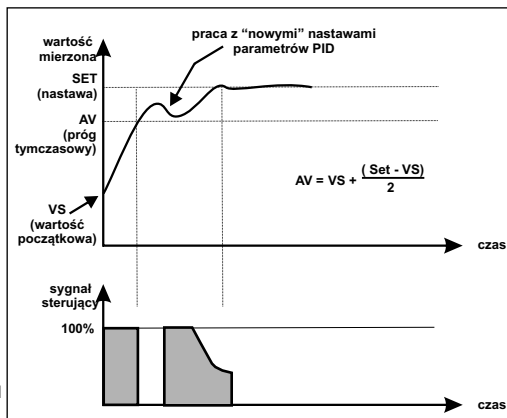

Proces autoadaptacji *Set tuning* może zostać przerwany jeśli:

- nastąpi awaria czujnika
- czas trwania autoadaptacji trwa dłużej niż 8 godzin
- wystąpi zanik zasilania regulatora
- użytkownik zmieni wartość nastawy progu sterującego
- użytkownik wyłączy funkcję autoadaptacji $\boxed{\text{EUNN}} = \boxed{\text{no}}$

Uwaga:

Po prawidłowym wyznaczeniu nastaw PID regulator przejdzie w stan pracy z nowymi nastawami PID i automatycznie zmieni parametr $\boxed{\text{EUNN}}$ na $\boxed{\text{no}}$

3. Połączenie metody *Auto tuning* i *Self tuning* ($\boxed{\text{EUNN}} = \boxed{\text{RtSE}}$).

Jeśli użytkownik wybierze tą metodę autoadaptacji, regulator po podaniu zasilania uruchomi automatycznie funkcję autoadaptacji *Self tuning*. Po prawidłowym wyznaczeniu nastaw PID, dzięki tej metodzie, przejdzie w stan pracy z nowymi nastawami PID i automatycznie zmieni parametr $\boxed{\text{EUNN}}$ na $\boxed{\text{RtLn}}$ (*Auto tuning*). Przy kolejnych załączeniach funkcji autoadaptacji (np. po znacznej zmianie wartości zadanej) będzie realizował tą funkcję metodą *Auto tuning*.

bPLe

Skok sygnału sterującego przy zmianie trybu regulacji (Auto/Manual - opis poniżej):

no

Przy zmianie trybu regulacji wartość sygnału sterującego z jednego trybu na drugi nie jest brana pod uwagę.

YES

Przy zmianie z trybu regulacji ręcznej (Manual) na tryb regulacji automatycznej (Auto) wartość sygnału sterującego jest brana pod uwagę jako pierwsza wartość. Przy zmianie z trybu regulacji automatycznej (Auto) na ręczną (Manual) wartość sygnału sterującego jest brana pod uwagę jako nastawa.

Regulator ma możliwość pracy w trybie regulacji automatycznej (Auto) lub ręcznej (Manual). Tryb regulacji jest sygnalizowany przez zieloną diodę "A" lub "M". Domyślnie realizowana jest regulacja automatyczna (Auto), gdzie wartość nastawy proggu sterującego podaje się w jednostkach sygnału mierzonego (temperatura, wilgotność itp.) zgodnie z pkt. 5.1. Regulacja ręczna daje możliwość bezpośredniej regulacji wyjściem sterującym. Dzięki temu można zidentyfikować, badać lub sterować obiektem nawet przy uszkodzeniu czujnika. Wejście w tryb regulacji ręcznej dokonuje się przyciskiem . Po przejściu w tryb ręczny może nastąpić skok sygnału sterującego (parametr **bPLe**), a dolny wyświetlacz będzie wskazywał bieżącą wartość sygnału sterującego.

Zmiana wartości sygnału sterującego w trybie ręcznym:



Przejdź do nastawy klawiszem , aż dioda "M" zacznie migać.



Klawiszami:

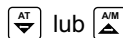

dokonaj zmiany nastawy i zatwierdź klawiszem 



Przy regulacji ON-OFF sygnał sterujący można ustawić na 0% (OFF) lub 100% (HEAT lub COOL). Przy regulacji PID sygnał sterujący można ustawić na dowolną wartość z zakresu 0...100%.

LtCC

Anulowanie blokady alarmu (ustawienia blokady alarmu - patrz parametr **Rof1** z grupy **RLn1** lub **Rof2** z grupy **RLn2**)

no

Blokada jest załączona po wystąpieniu alarmu

YES

Anulowanie blokady alarmu

d1SP
L1St

Konfiguracja wyświetlaczy.

tdSP

Konfiguracja górnego wyświetlacza:

0000

Wyświetlacz wskazuje wartość mierzoną (PV).

0001

Wyświetlacz wskazuje różnicę pomiędzy wartością zadaną, a mierzoną (SV-PV).

bdSP

Konfiguracja dolnego wyświetlacza:

0000

Wyświetlacz wskazuje wartość zadaną (SV).

0001

Wyświetlacz wskazuje wartość procentową sygnału sterującego

Konfiguracja wejścia pomiarowego.

155L Rodzaj wejścia:

0000 Wejście termoelektryczne TC (termopary).

0001 Wejście termorezystancyjne Pt100.

0002 Wejście analogowe prądowe lub napięciowe.

Jeśli

155L

0000

→ 155L

Typ termopary i zakres pomiarowy:
(kropka po przecinku oznacza rozdzielczość 0,1 stopnia)

0000 L (-100°C;850°C) lub (-148°F;1562°F)

0001 L (-100.0°C;850.0°C) lub (-148.0°F;999.9°F)

0002 J (-200°C;900°C) lub (-328°F;1652°F)

0003 J (-199.9°C;900.0°C) lub (-199.9°F;999.9°F)

0004 K (-200°C;1300°C) lub (-328°F;2372°F)

0005 K (-199.9°C;999.9°C) lub (-199.9°F;999.9°F)

0006 R (0°C;1700°C) lub (32°F;3092°F)

0007 R (0.0°C;999.9°C) lub (32.0°F;999.9°F)

0008 S (0°C;1700°C) lub (32°F;3092°F)

0009 S (0.0°C;999.9°C) lub (32.0°F;999.9°F)

0010 T (-200°C;400°C) lub (-328°F;752°F)

0011 T (-199.9°C;400.0°C) lub (-199.9°F;752.0°F)

0012 B (44°C;1800°C) lub (111°F;3272°F)

0013 B (44.0°C;999.9°C) lub (111.0°F ; 999.9°F)

0014 E (-150°C;700°C) lub (-238°F;1292°F)

0015 E (-150.0°C;700.0°C) lub (-199.9°F;999.9°F)

0016 N (-200°C;1300°C) lub (-328°F;2372°F)

0017 N (-199.9°C;999.9°C) lub (-199.9°F;999.9°F)

0018 C (0°C;2300°C) lub (32°F;3261°F)

0019 C (0.0°C;999.9°C) lub (32.0°F;999.9°F)

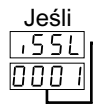

r t d 5

Zakres pomiarowy i rozdzielczość wejścia Pt100.

0000

Pt100 (-200°C;650°C) lub (-328°F;1202°F), rozdzielczość 1 st.

0001

Pt100 (-199.9°C;650.0°C) lub (-328°F;1202°F), rozdzielczość 0,1 st.



u A S L

Typ wejścia analogowego i zakres wskazań.

0000

0...50mV (-1999; 9999)

0001

0...5V (-1999; 9999)

0002

0...10V (-1999; 9999)

0003

0...20mA (-1999; 9999)

0004

4...20mA (-1999; 9999)



d P n t

Położenie kropki:

0000

brak kropki "0000"

0001

1 miejsce "000.0"

0002

2 miejsca "00.00"

0003

3 miejsca "0.000"



u C A L

Skalowanie wejścia analogowego.

0000

brak skalowania

0001

skalowanie 2 punktowe (dolna i górna wartość graniczna)

0002

niestandardowe skalowanie 16 punktowe



t P o L

Dolna wartość skalowania wejścia analogowego (zakres zmian -1999...9999), np. dla 4mA.

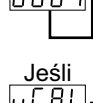

t P o H

Górna wartość skalowania wejścia analogowego (zakres zmian -1999...9999), np. dla 20mA.



P o 0 0
 ⋮
P o 1 6

Kolejne wartości dla każdego z 16-tu punktów skalowania

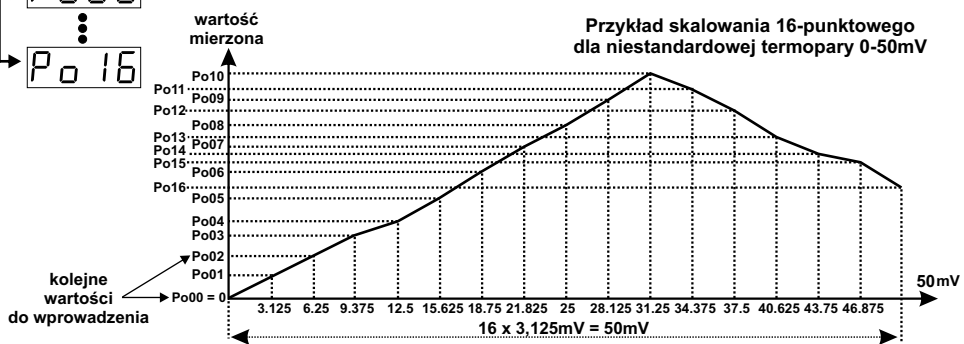

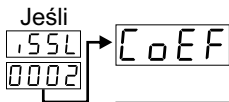

Wzmocnienie sygnału analogowego. Zakres zmian: 1,000...9,999.

unit Wybór jednostki wejścia.

Stopnie °C (dioda °C na wyświetlaczu)

Stopnie °F (dioda °F na wyświetlaczu)

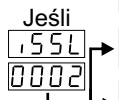

Jednostka procesu (dioda U na wyświetlaczu).

brak jednostki (brak jednostki na wyświetlaczu)

LoL Minimalna wartość wskazań. Zakres zmian zależy od wejścia. (po przekroczeniu tej wartości górny wyświetlacz będzie migał lub załączy się wyjście alarmowe - patrz ustawienia alarmów).

uPL Maksymalna wartość wskazań. Zakres zmian zależy od wejścia. (po przekroczeniu tej wartości górny wyświetlacz będzie migał lub załączy się wyjście alarmowe - patrz ustawienia alarmów).

Puof Kalibracja wskazań sygnału mierzonego (PV). Wartość parametru jest dodana do wartości sygnału mierzonego. Zakres zmian: -10%...10% zakresu pomiarowego.

iFLt Stała czasowa filtra sygnału mierzonego (im mniejsza wartość tym częstsze próbkowanie) Zakres zmian: 0,0...900,0 sek.

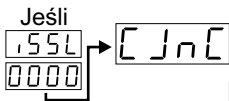

Kompensacja zimnych końców termopar.

automatyczna

brak

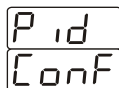

Konfiguracja pametrów PID.

Przy regulacji PID dostępne są poniższe parametry do nastawy:

Przy regulacji ON-OFF (załącz-wyłącz) dostępne są tylko 2 parametry do nastawy:

P Zakres proporcjonalności. Zakres zmian: 000,0...999,9% zakresu od do

I Stała czasowa całkowania. Zakres zmian: 0000...3600sek. (0 - wyłącza całkowanie)

d Stała czasowa różniczkowania. Zakres zmian: 000,0...999,9sek. (0 - wyłącza różniczkowanie)

Ct Okres impulsowania. Zakres zmian: 1...150 sek. (przełącznik półprzewodnikowy SSR: 1...2 sek. , zalecany około 30sek.) 11

oLL Minimalna wartość sygnału sterującego. Zakres zmian: 0,0%... **ouL**

ouL Maksymalna wartość sygnału sterującego. Zakres zmian: **oLL** ...100%

oLt Minimalny okres impulsowania. Zakres zmian: 0,0 sek...
(przy nastawie 0,0 sek. nastawa wyniesie 50msek. dla bezpieczeństwa)

Ar Histereza filtra przeciwwzłócenieniowego. Regulator próbkuje sygnał mierzony 3 razy na sekundę. Jeśli nastąpi duży, pojedynczy skok sygnału mierzonego, wartość ta zostanie pominięta i nie zostanie wyświetlona na górnym wyświetlaczu. W jej miejsce zostanie wyświetlona poprzednio zmierzona wartość.
Zakres histerezy: 0...górna granica zakresu pomiarowego

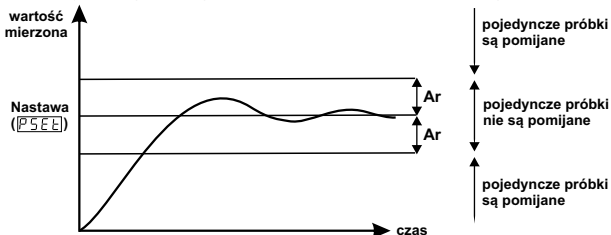

SUoF Kalibracja nastawy progu sterującego. Wartość parametru jest dodana do nastawy progu sterującego. Parametr używany do przesunięcia zakresu proporcjonalności. Zakres zmian:
- górna granica zakresu pomiar/2...+ górna granica zakresu pomiar/2

PoFS Wypełnienie sygnału sterującego. Wartość parametru jest dodana do wartości sygnału sterującego wyliczonego na podstawie nastaw PID.
Zakres zmian: 0,0%...100,0% dla grzania
-100,0%...0,0% dla chłodzenia

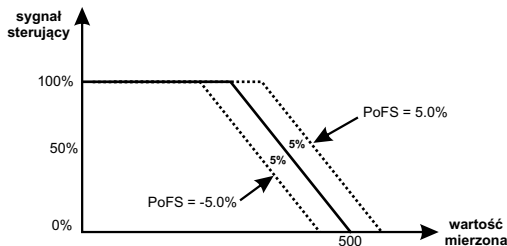

PoSS Kalibracja sygnału sterującego w stosunku do nastaw PID.
Wartość parametru jest dodana do wartości sygnału sterującego wyliczonego na podstawie nastaw PID zgodnie z wartością mierzoną.
$$\frac{PoSS * PSEt}{uPL - LoL} = \text{wartość dodana do wartości mierzonyj}$$

Zakres zmian: 0,0%...100,0% dla grzania
-100,0%...0,0% dla chłodzenia

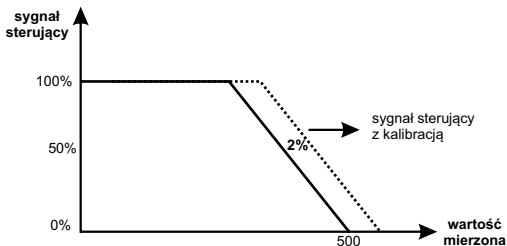

Strn

Dopuszczalna wartość oscylacji wokół progu. Jeśli dojdzie do zakłóceń obiektu i wartość oscylacji będzie większa niż wartość parametru, nastąpi automatyczny start funkcji autoadaptacji, aby wyznaczyć nowe nastawy PID.

Zakres zmiany: 1, górna granica zakresu pomiarowego

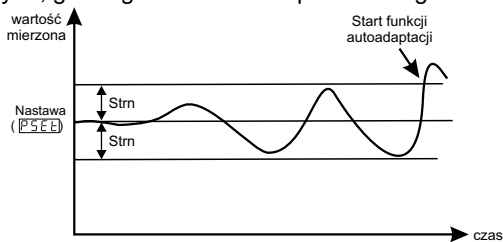

o-db

Przesunięcie zakresu proporcjonalności przy pracy z charakterystyką chłodzenie-grzanie (tzw. strefa martwa i wspólna).

Parametr jest używany przy regulacji PID i ON-OFF.

Wartość **o-db** jest dodana do wartości nastawy dla chłodzenia.

Jeśli nastawa dla grzania wynosi: $PSEt + SUoF$

wtedy nastawa dla chłodzenia wynosi: $PSEt + SUoF + o-db$

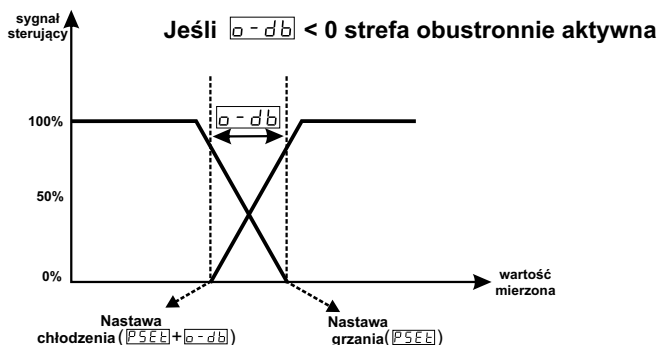
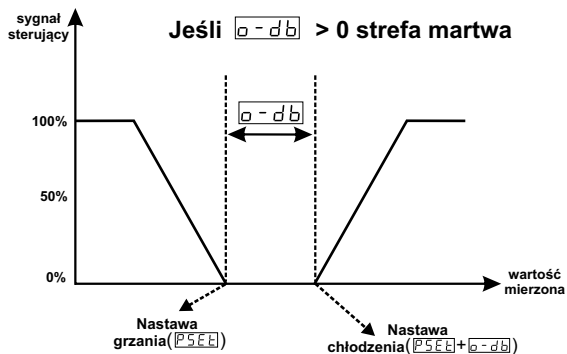

Sbou

Praca wyjścia sterującego po uszkodzeniu czujnika. Parametr określa zachowanie się wyjścia sterującego po uszkodzeniu czujnika.

Zakres zmiany:

przy kontroli PID: 0,0...100,0% sygnału sterującego

przy kontroli ON-OFF: wyjście wyłączzone lub załączone

PCnF
ConF

Konfiguracja pracy regulatora i wyjścia sterującego.

oCnF Tryb pracy wyjścia przekaźnikowego OUT 2.

0000 Wyjście OUT2 pracuje jako wyjście alarmowe 2.
Wyjściem sterującym jest wyjście OUT3 półprzewodnikowe SSR

0001 Wyjście OUT2 pracuje jako wyjście sterujące przekaźnikowe
(równolegle z wyjściem OUT3 półprzewodnikowym SSR).
Alarm 2 jest nieaktywny.

oFnC Tryb regulacji wyjścia sterującego OUT3 (i OUT2 gdy oCnF=1).

HEAT Grzanie

COOL Chłodzenie

CtYP Algorytm regulacji wyjścia sterującego OUT3 (i OUT2 gdy oCnF=1).

onof Regulacja ON-OFF (załącz-wyłącz)

Pid Regulacja PID

Jeśli CtYP → HYS Wartość histerezy progu sterującego (przy regulacji ON-OFF).
zakres zmian: 0...50% zakresu pomiarowego.

onof → Hyn Rodzaj nastawy histerezy.

0000 Histereza obustronna
Przedział: (SV+HYS/2, SV-HYS/2)

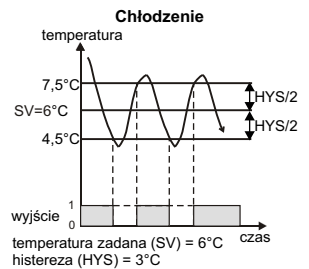
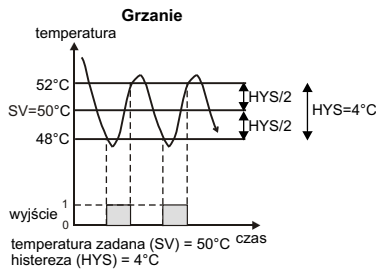

0001 Histereza jednostronna dolna lub górna (grzanie lub chłodzenie)
Przedział: (SV, SV+HYS) lub (SV-HYS, SV)

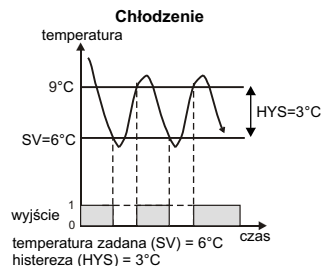
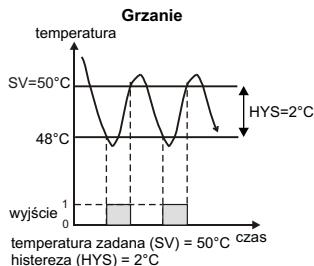

OFF

Minimalna przerwa między dwoma załączeniami wyjścia sterującego
Zakres: 0,0...100,0 sekund

ALn1
CONF

Konfiguracja Alarmu 1 (wyjście OUT1).

LOU1 Tryb pracy wyjścia OUT1:

0000 Wyjście alarmowe

0001 Wyjście ręczne. Po wybraniu tego parametru wyjście może być załączane/wyłączane jedynie ręcznie z klawiatury regulatora przyciskiem 

0002 Wyjście do sygnalizacji awarii czujnika.
Jest aktywowane w momencie uszkodzenia lub błędu czujnika.

0003 Wyjście do sygnalizacji błędu wskaźń.
Jest aktywowane w momencie przekroczenia minimalnej lub maksymalnej wartości wskaźń wejścia pomiar.

Jeśli → Rodzaj alarmu:

0000  Alarm bezwzględny górny.
Jest wartością bezwzględną i nie zależy od nastawy progów sterującego

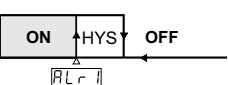
0001  Alarm bezwzględny dolny.
Jest wartością bezwzględną i nie zależy od nastawy progów sterującego

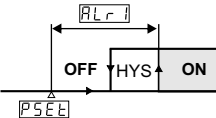
0002  Alarm względny górny.
Jest odchyłką górną od nastawy progów sterującego.

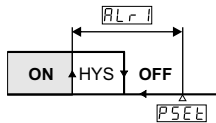
0003  Alarm względny dolny.
Jest odchyłką dolną od nastawy progów sterującego.

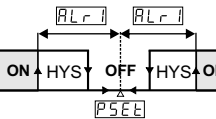
0004  Alarm pasmowy zewnętrzny.
Jest zależny od nastawy progów sterującego. Sygnalizuje przekroczenie na zewnątrz pasma o szerokości 2 x .

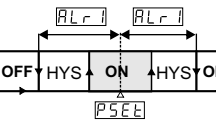
0005  Alarm pasmowy wewnętrzny.
Jest zależny od nastawy progów sterującego. Sygnalizuje przekroczenie do wewnątrz pasma o szerokości 2 x .

Jeśli
Lou1
0000

ALH1

Wartość histerazy wyjścia alarmowego 1.
Zakres zmian: 0...50% zakresu pomiarowego.

Ron1

Opóźnienie załączenia wyjścia alarmowego 1.
Zakres zmian: 0...9999 sek.

RoF1

Opóźnienie wyłączenia wyjścia alarmowego 1 oraz funkcja blokady alarmu.
Zakres zmian opóźnienia: 0...9998 sek.

Przy nastawie 9999 pojawi się kod: LECH, który oznacza nastawę blokady alarmu.

(anulowanie blokady patrz parametr LECC w grupie run)

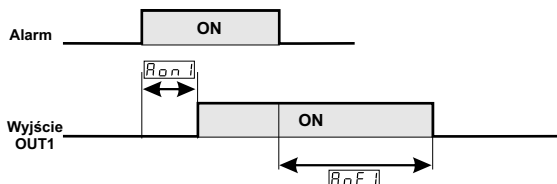

ALn2
Conf

Konfiguracja Alarmu 2 (wyjście OUT2) - gdy aktywne (oCnF = 0001).

Lou2 Tryb pracy wyjścia OUT2:

0000

Wyjście alarmowe

0001

Wyjście ręczne. Po wybraniu tego parametru wyjście może być załączane/wyłączane jedynie ręcznie z klawiatury regulatora przyciskiem AM

0002

Wyjście do sygnalizacji awarii czujnika.
Jest aktywowane w momencie uszkodzenia lub błędu czujnika.

0003

Wyjście do sygnalizacji błędu wskazań.
Jest aktywowane w momencie przekroczenia minimalnej LOL lub maksymalnej uPL wartości wskazań wejścia pomiar.

Jeśli
Lou2
0000

ALt2

Rodzaj alarmu:

0000

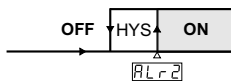

Alarm bezwzględny górny.
Jest wartością bezwzględną i nie zależy od nastawy progu sterującego

0001

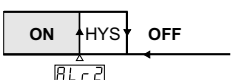

Alarm bezwzględny dolny.
Jest wartością bezwzględną i nie zależy od nastawy progu sterującego

0002

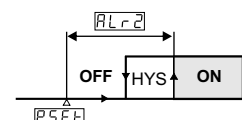

Alarm względny górny.
Jest odchyłką górną od nastawy progu sterującego.

0003

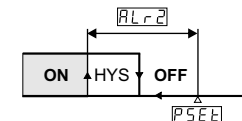

Alarm względny dolny.
Jest odchyłką dolną od nastawy progu sterującego.

0004

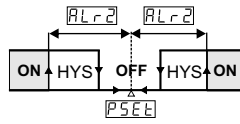

Alarm pasmowy zewnętrzny. Jest zależny od nastawy progów sterującego. Sygnalizuje przekroczenie na zewnątrz pasma o szerokości $2 \times \overline{ALr2}$.

0005

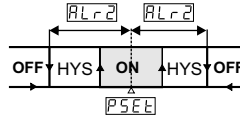

Alarm pasmowy wewnętrzny. Jest zależny od nastawy progów sterującego. Sygnalizuje przekroczenie do wewnątrz pasma o szerokości $2 \times \overline{ALr2}$.

Jeśli $\overline{Lou2}$ → $\overline{ALH2}$
0000

$\overline{ALH2}$

Wartość histerezy wyjścia alarmowego 1. Zakres zmian: 0...50% zakresu pomiarowego.

$\overline{Aon2}$

Opóźnienie załączenia wyjścia alarmowego 1. Zakres zmian: 0...9999 sek.

$\overline{Aof2}$

Opóźnienie wyłączenia wyjścia alarmowego 1 oraz funkcja blokady alarmu. Zakres zmian opóźnienia: 0...9998 sek.

Przy nastawie 9999 pojawi się kod: \overline{LECH} , który oznacza nastawę blokady alarmu.

(anulowanie blokady patrz parametr \overline{LECL} w grupie \overline{run})

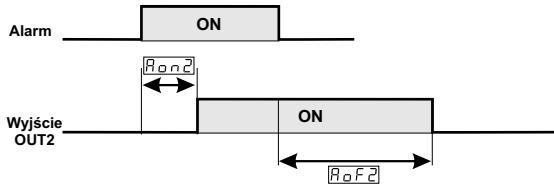

\overline{GEnn}
 \overline{Conf}

Konfiguracja parametrów głównych.

$\overline{SU-L}$

Dolne ograniczenie nastawy progów sterującego i alarmowych. Zakres zmian: (dolny wartość zakresu pomiarowego, $\overline{SU-u}$)

$\overline{SU-u}$

Górne ograniczenie nastawy progów sterującego i alarmowych. Zakres zmian: ($\overline{SU-L}$, górna wartość zakresu pomiarowego)

$\overline{Pr t1}$

Ochrona nastawy progów alarmowych jest:

\overline{no}

dostępna

\overline{YES}

niedostępna

$\overline{Pr t2}$

Blokada zmiany trybu regulacji z automatycznej na ręczną za pomocą przycisku \overline{AM} jest:

\overline{no}

dostępna

\overline{YES}

niedostępna

$\overline{Pr t3}$

Blokada aktywacji funkcji autoadaptacji *Auto tuning* za pomocą przycisku \overline{AT} jest:

\overline{no}

dostępna



\overline{YES}

niedostępna

Kod dostępu do menu konfiguracyjnego.

o c n f

Nastawa 0000 - kod wyłączony

Jeżeli zostanie ustawiony kod dostępu, użytkownik przy każdorazowym wejściu do menu konfiguracyjnego, będzie musiał wprowadzić prawidłowy kod, aby dokonać nastaw. Wprowadzenie kodu dokonuje się klawiszami  i  i zatwierdza klawiszem .

6. KODY ALARMOWE.

Jeżeli na górnym wyświetlaczu pojawi się kod  to znaczy, że czujnik, albo sygnał liniowy z przetwornika jest źle podłączony lub czujnik został uszkodzony.

7. SCHEMAT POŁĄCZEŃ.

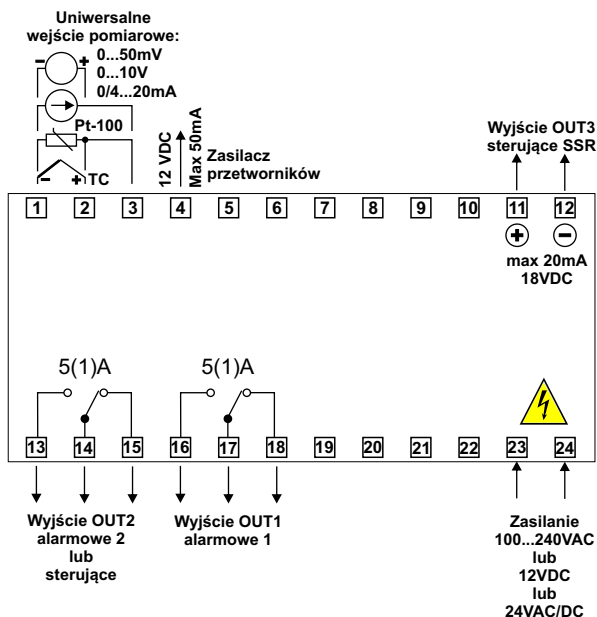

7.1 PODŁĄCZENIE CZUJNIKA Pt100.

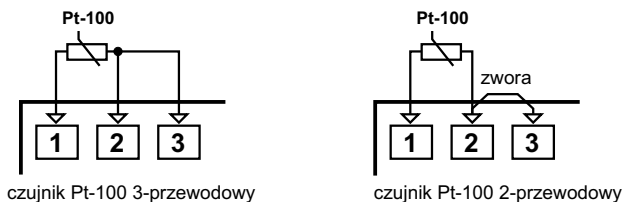

Uwagi:

- Jeśli zamierzasz przedłużyć czujnik Pt-100, używaj przewodu elektrycznego o tej samej średnicy i minimalnym przekroju 1mm².
- Jeśli zamierzasz podłączyć czujnik Pt-100 2-przewodowy wykonaj zworę pomiędzy 2 i 3 zaciskiem
- Jeśli łączna długość kabla czujnika będzie większa niż 10m, zastosuj czujnik Pt-100 3-przewodowy (ze względu na kompensację).

7.2 PODŁĄCZENIE TERMOPARY.

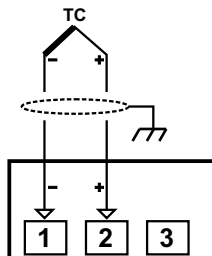

Uwagi:

- Podłączaj przewody termopary zgodnie z jej polaryzacją
- Jeśli zamierzasz przedłużać przewód termopary, używaj odpowiedniego przewodu kompensacyjnego

7.3 PODŁĄCZENIE PRZETWORNIKA 0/4...20mA.

Przetwornik 2-przewodowy:

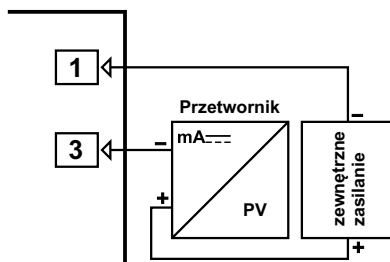
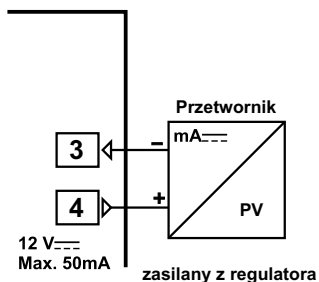

Przetwornik 3-przewodowy:

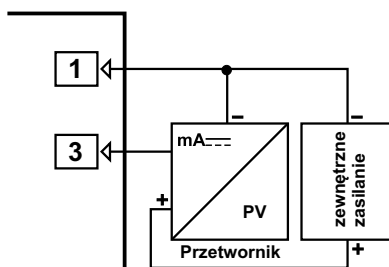
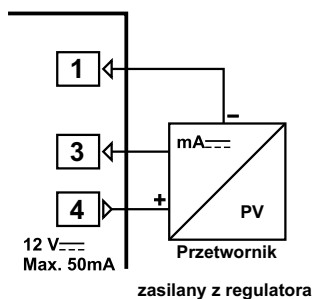

7.4 PODŁĄCZENIE PRZETWORNIKA 0...10V; 0...5V; 0...50mV.

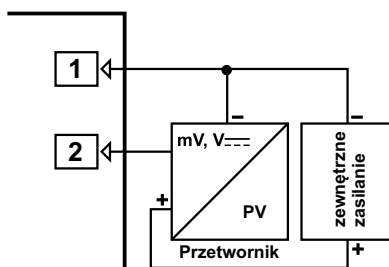
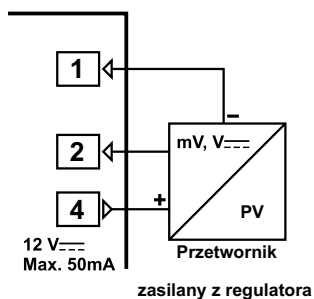

7.5 PODŁĄCZENIE WYJŚĆ.

Podłączenie wyjścia półprzewodnikowego SSR OUT3 jako sterujące:

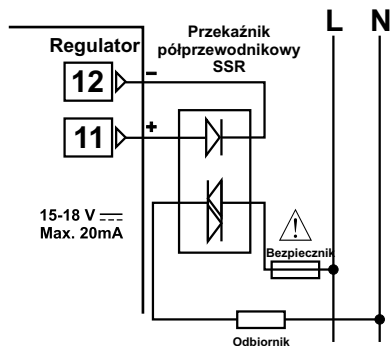

Wielkość prądu znamionowego bezpiecznika musi być dobrana do mocy odbiornika..

Podłączenie wyjścia przekaźnikowego OUT2 jako sterujące lub alarmowe 2:

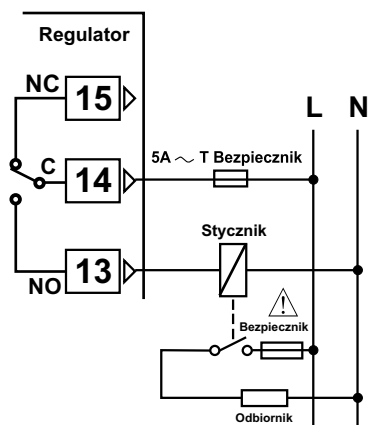

Wielkość prądu znamionowego bezpiecznika musi być dobrana do mocy odbiornika..

Podłączenie wyjścia przekaźnikowego OUT1 jako alarmowe 1:

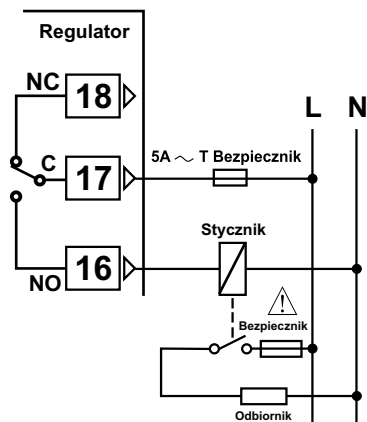

Wielkość prądu znamionowego bezpiecznika musi być dobrana do mocy odbiornika.

8. IZOLACJA GALWANICZNA.

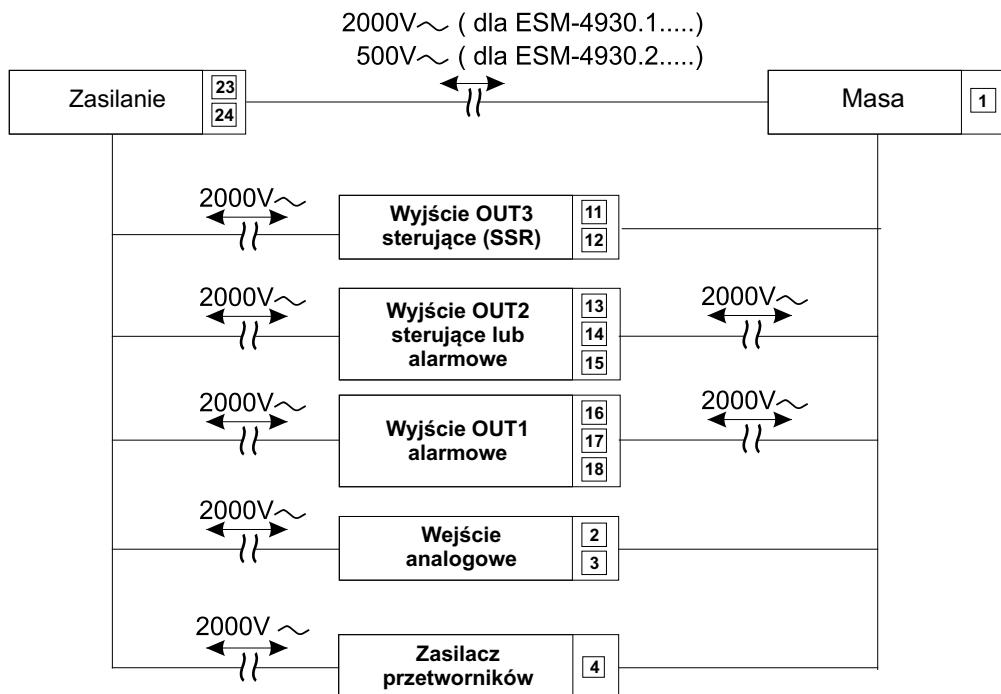

9. MONTAŻ REGULATORA.

Regulator należy umieścić w tablicy w otworze o wymiarach 92 x 46mm i zamocować za pomocą dołączonych uchwytych montażowych.

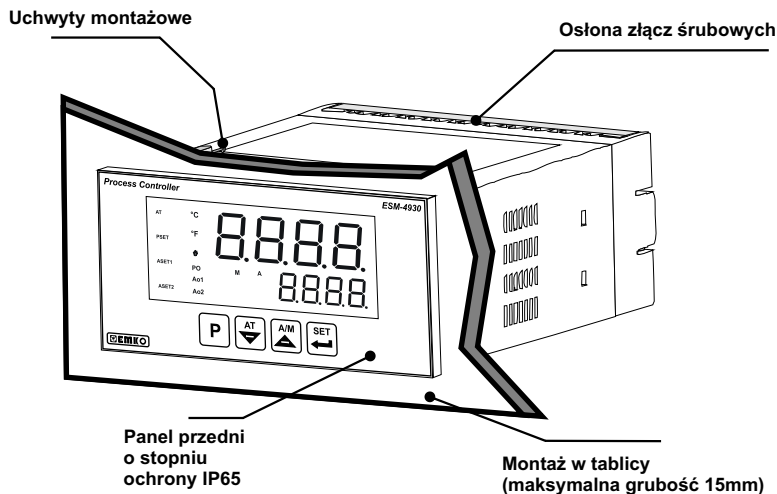

10. WYMIARY.

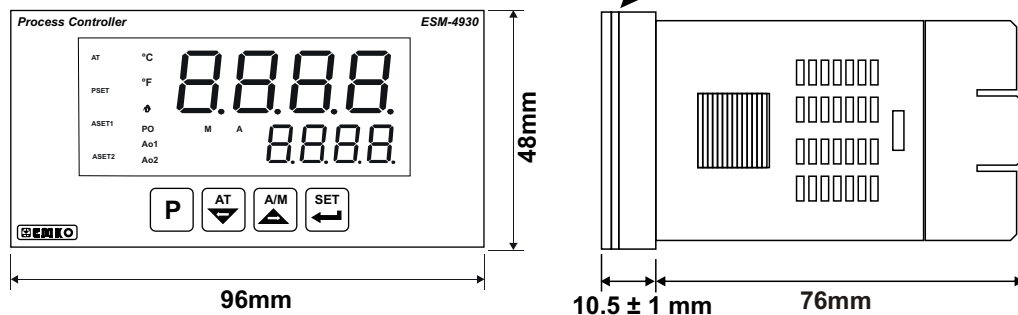

11. DOPUSZCZENIA.

Regulator spełnia wymogi dotyczące odporności na zakłócenia elektromagnetyczne występujące w środowisku przemysłowym wg poniższych norm:

Kompatybilność elektromagnetyczna (EMC):

- EN-61000 część 6-4 - wymagania dotyczące emisyjności w środowisku przemysłowym
- EN-61000 część 6-2- wymagania dotyczące odporności w środowisku przemysłowym

Spełnia również wymogi bezpieczeństwa wg. normy:

- EN-61010 część 1 - wymagania bezpieczeństwa przyrządów elektrycznych

Regulator spełnia wymagania dyrektyw Unii Europejskiej nr 72/23/EEC; 93/68/EEC

Produkt spełnia amerykańskie i kanadyjskie normy bezpieczeństwa UL i cUL.

Certyfikat dostępny on-line pod Nr E254103.

12. INSTALACJA.

Należy pamiętać o warunkach w jakich regulator będzie pracować. Montować w miejscu, gdzie nie ma zbyt wysokiej temperatury oraz dużej wilgotności i nie zachodzi kondensacja. Należy umożliwić wentylację w celu odprowadzenia ciepła.

UWAGA!

Nie wolno pracować przy przewodach elektrycznych gdy urządzenie jest pod napięciem. Należy unikać krzyżowania przewodów stosując krótkie połączenia. Zalecamy zabezpieczenie źródła zasilania regulatora i wejścia czujnika temperatury przed zakłóceniami elektrycznymi.

14. NOTATKI.

A series of horizontal dotted lines for taking notes.